

Link do produktu: <https://serwisowe.pl/uchwyt-bga-pcb-docisk-trzecia-reka-do-naprawa-telefonu-mechanic-alien-x-v2-p-6893.html>

UCHWYT BGA PCB DOCISK TRZECIA RĘKA DO NAPRAWA TELEFONU MECHANIC ALIEN X v2

Cena brutto	188,06 zł
Cena netto	152,89 zł
Dostępność	Dostępny
Czas wysyłki	24 godziny
Numer katalogowy	XNWA0001550
Kod EAN	6949639145000

Opis produktu

NWA0001550

PLATFORMA NAPRAWCZA MECHANIC ALIEN X v2.0

WERSJA 2.0 Z DODATKOWYM UCHWYTEM Z BOKU NA UKŁADY BGA*** Firma Reball Technology Sp. z o.o. jest bezpośrednim oficjalnym dystrybutorem marki MECHANIC.***** Każdy oferowany przez nas produkt tej marki jest oryginalny i oznaczony indywidualnym certyfikatem autentyczności który znajdziesz na obudowie lub numerem seryjnym oraz certyfikatem CE.**

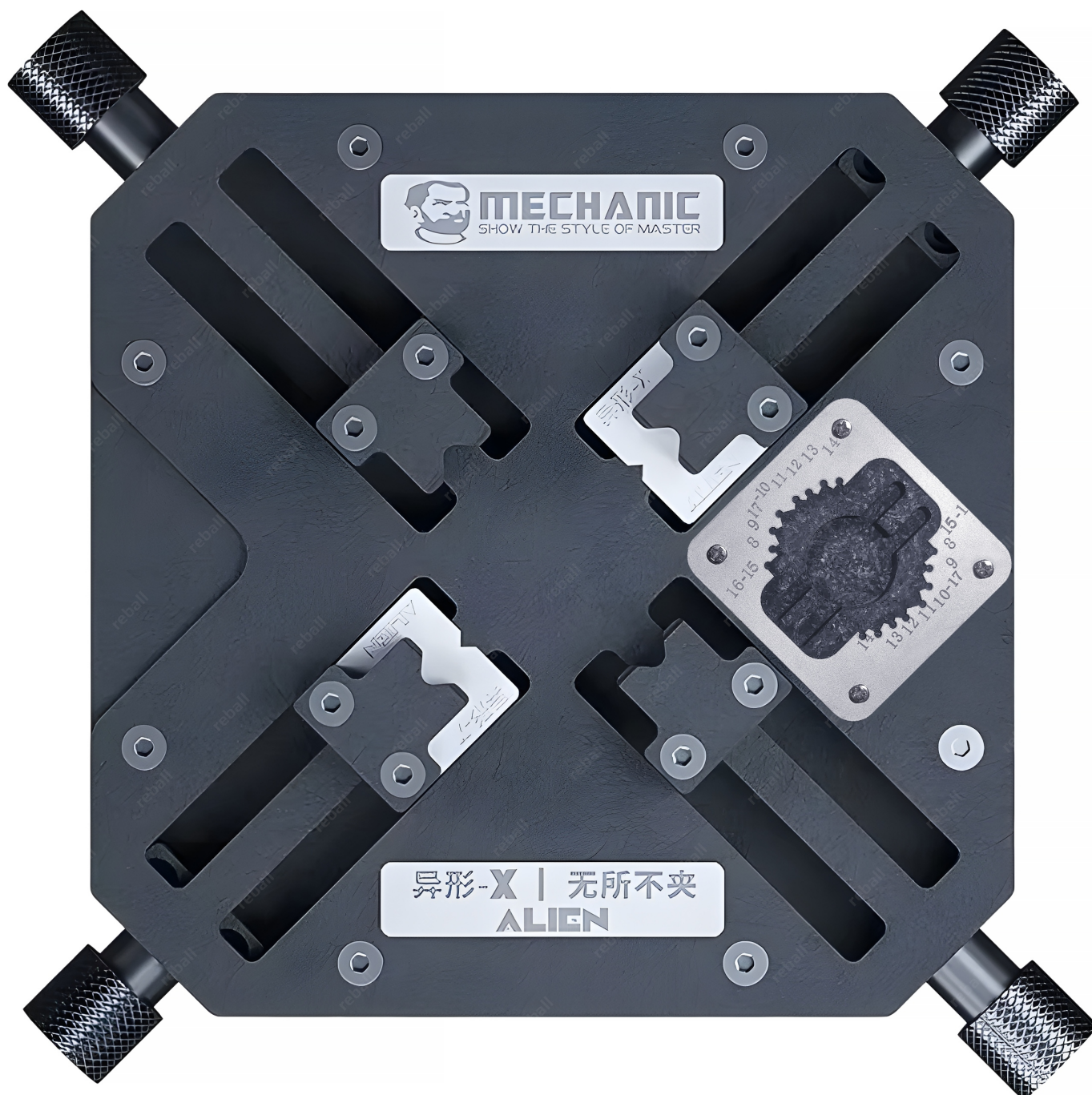

□ MECHANIC ALIEN X v2.0 □

Najnowsze platforma naprawcza **MECHANIC ALIEN X v2.0** dedykowana jest do **napraw produktów Apple, Samsung, Huawei, Xiaomi oraz wielu innych producentów tj. telefonu, tablety oraz wszelkiej drobnej elektroniki.**

Umożliwia bezpieczne zamocowanie płyty PCB telefonu lub układu BGA i wykonywanie napraw serwisowych bez możliwości przemieszczania się elementów.

Platforma **odporna jest na wysoką temperaturę** więc doskonale **nadaje się do rozgrzania gorącym powietrzem lub podczerwienią IR.**

Solidny, **niezastąpiony w każdym serwisie telefonów komórkowych** uchwyt serwisowy. Otwory są **idealnie dopasowane do kształtu płyt głównych** dzięki czemu zawsze pozostają na swoim miejscu.

□ Uchwyt posiada □

- 4 dociski o wysokim profilu,
 - 2 metalowe dociski o niskim profilu,
 - 1 uchwyt do różnych drobnych elementów i układów elektronicznych (wersja v2.0),
- przez co istnieje możliwość ścisnu zarówno wysokich elementów jak i tych **poniżej 1mm grubości**.

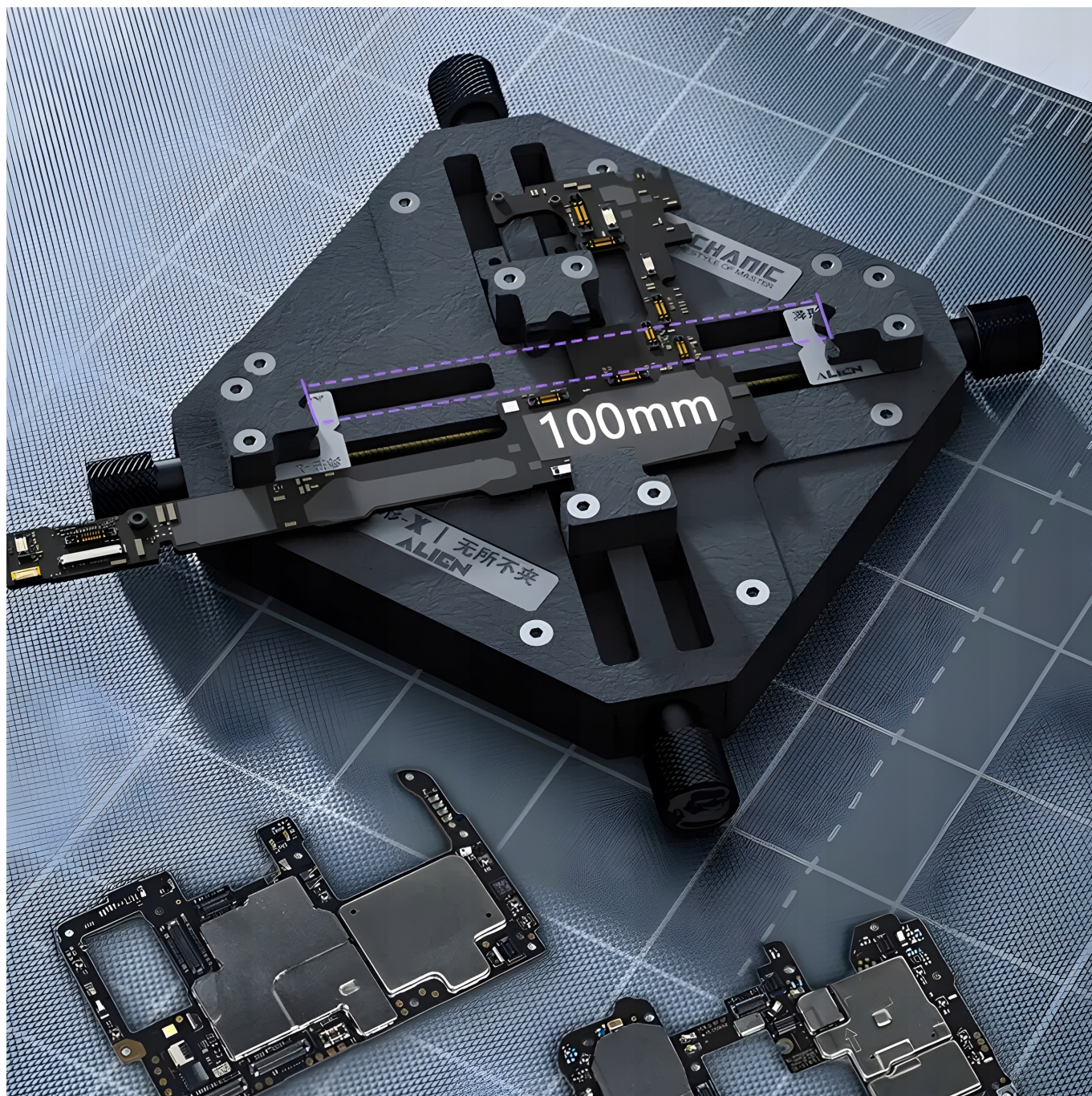

□ Dane techniczne □

- wymiar podstawy: 137x137x27mm
- kompatybilność: wszystkie telefony, tablety itp.
- materiał: stal i kamień syntetyczny
- waga: 490g
- **gumowe antypoślizgowe nóżki**

□ W zestawie □

- platforma naprawcza Mechanic Alien X v2.0
- oryginalne pudełko

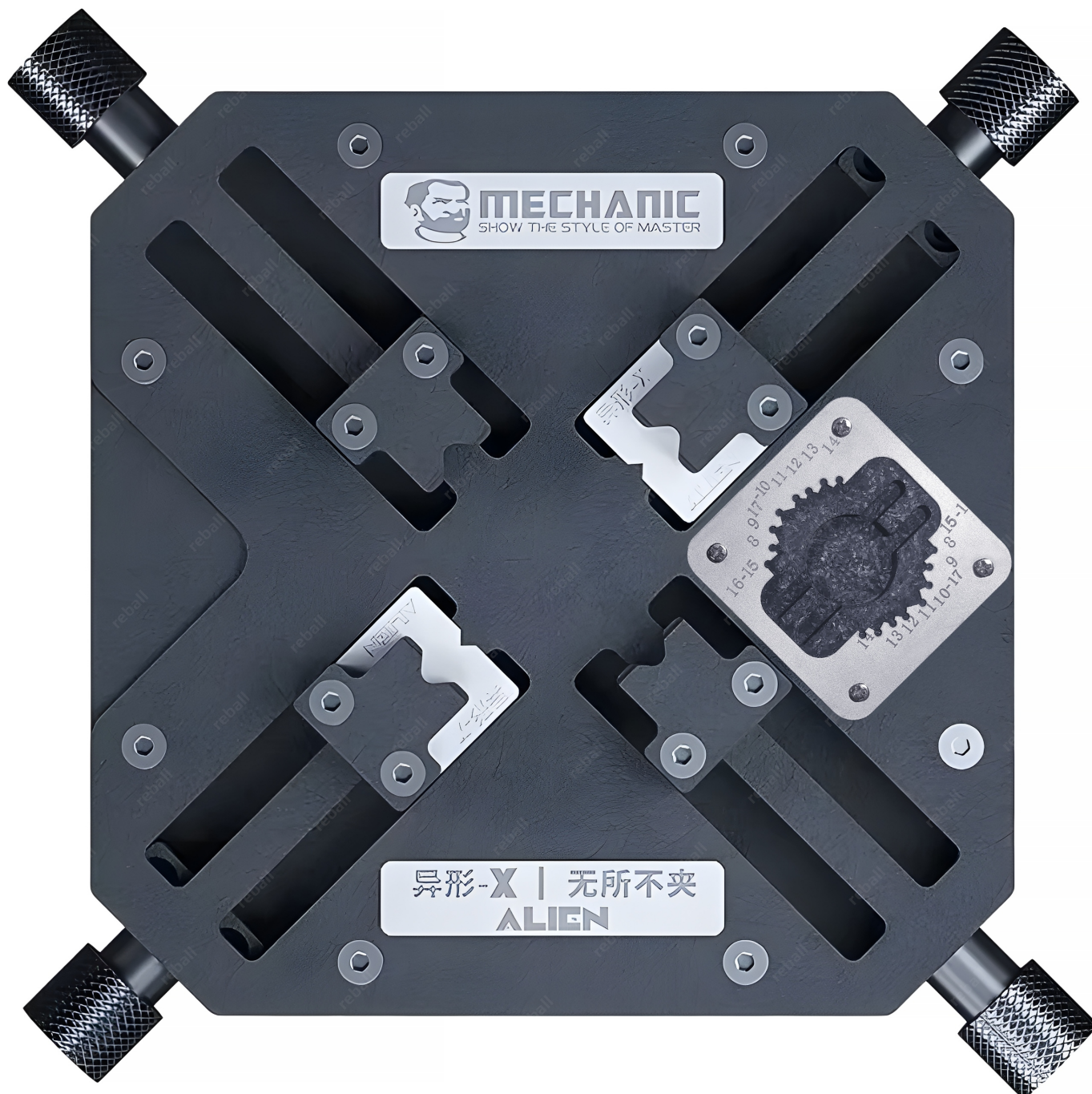

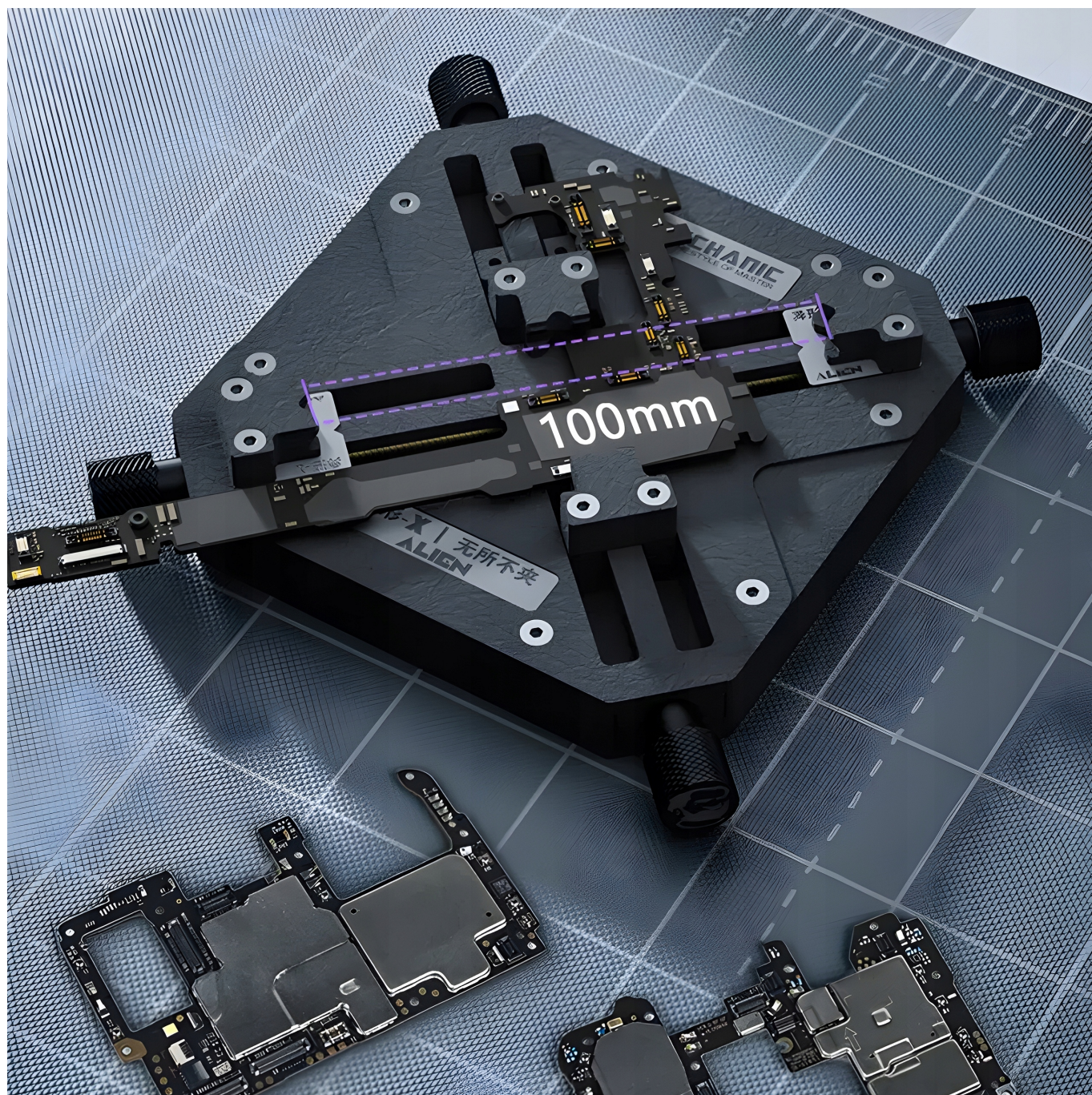

SPECIAL CLAMP OPENING DESIGN

Every detail has been designed by the first-line Mechanic.

According to the thickness of motherboard
and other details to polish.

Compatible with various special-shaped motherboards
tightly bite, clamping stability.





EXTREME SPEED SCREW

10 Screw Thread Drives

5 Times Faster

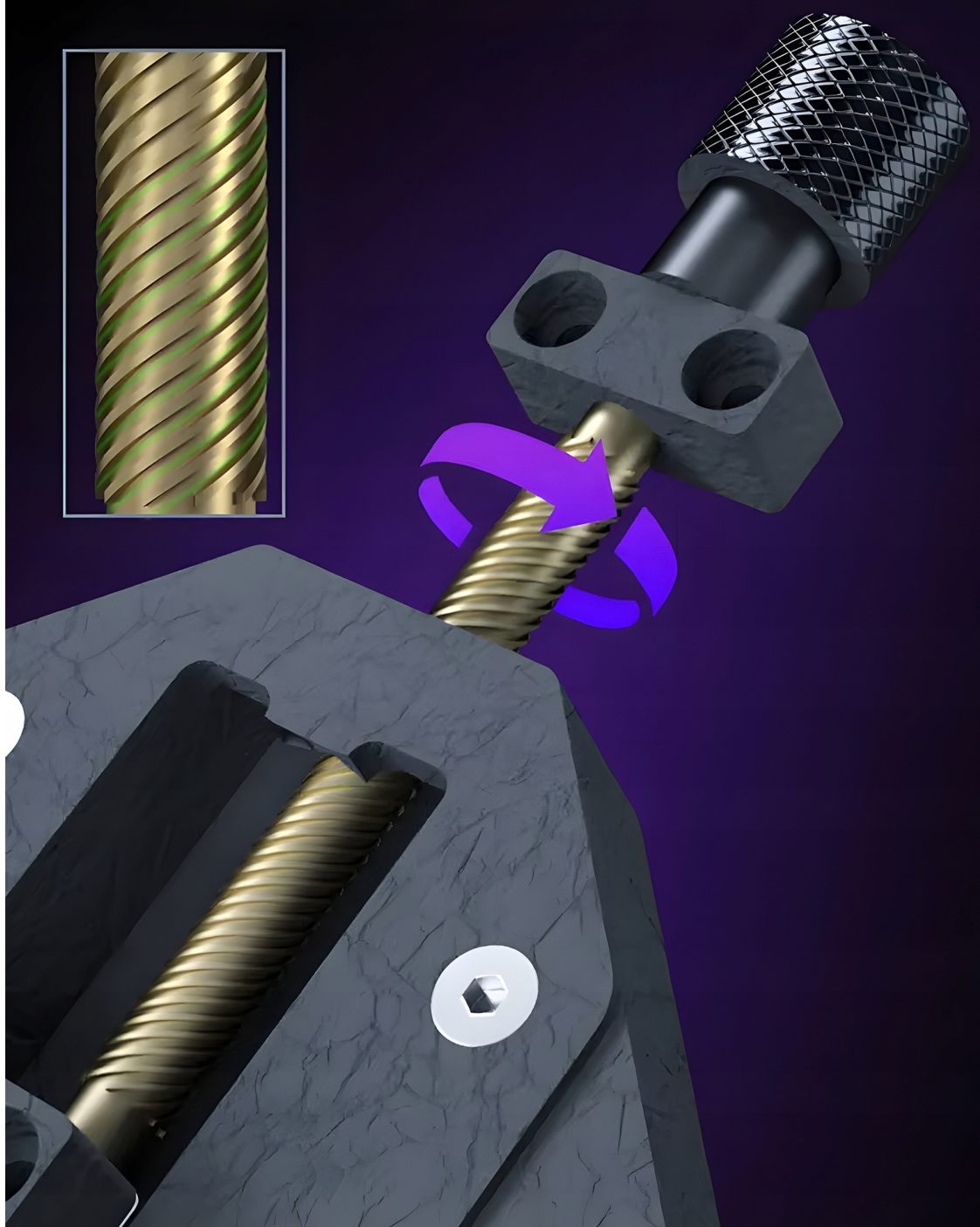
Save Effort and Improve Efficiency





ALIEN

**SPECIAL-SHAPED -X
UNIVERSAL CONTRACT**

**ORIGINAL PATENTED PRODUCT
A TRUE UNIVERSAL CLAMP**

Not only for traditional motherboards
but also for various special-shaped motherboards.



Original Design Four-Square Clamp

Breaking the industry's traditional clamp that can only be fixed at two points.
Distributed four-square bayonet change the point of fixed motherboard.

Truly 360 ° All Angles Clamp

Maintenance operation is not hindered
when repairing the upper and lower layers of the motherboard.

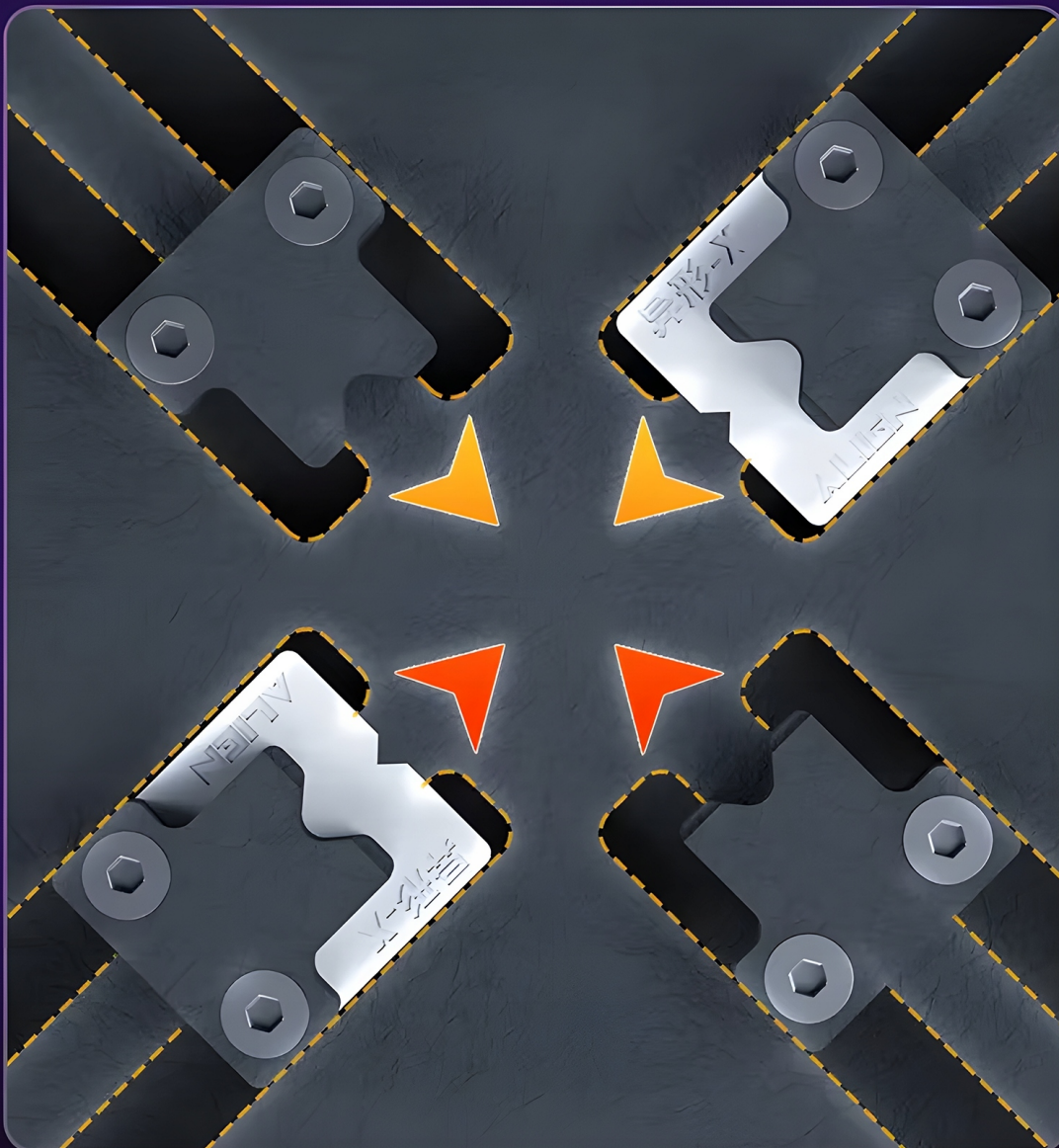

You just see special-shaped clamp in a tip of the new invention.

OMNIPOTENT CLAMP

Challenge Various Special-Shaped Motherboard / Chip
360 ° All Angle Clamp
Like Huawei X2 Motherboard / P40Pro Motherboard, etc.

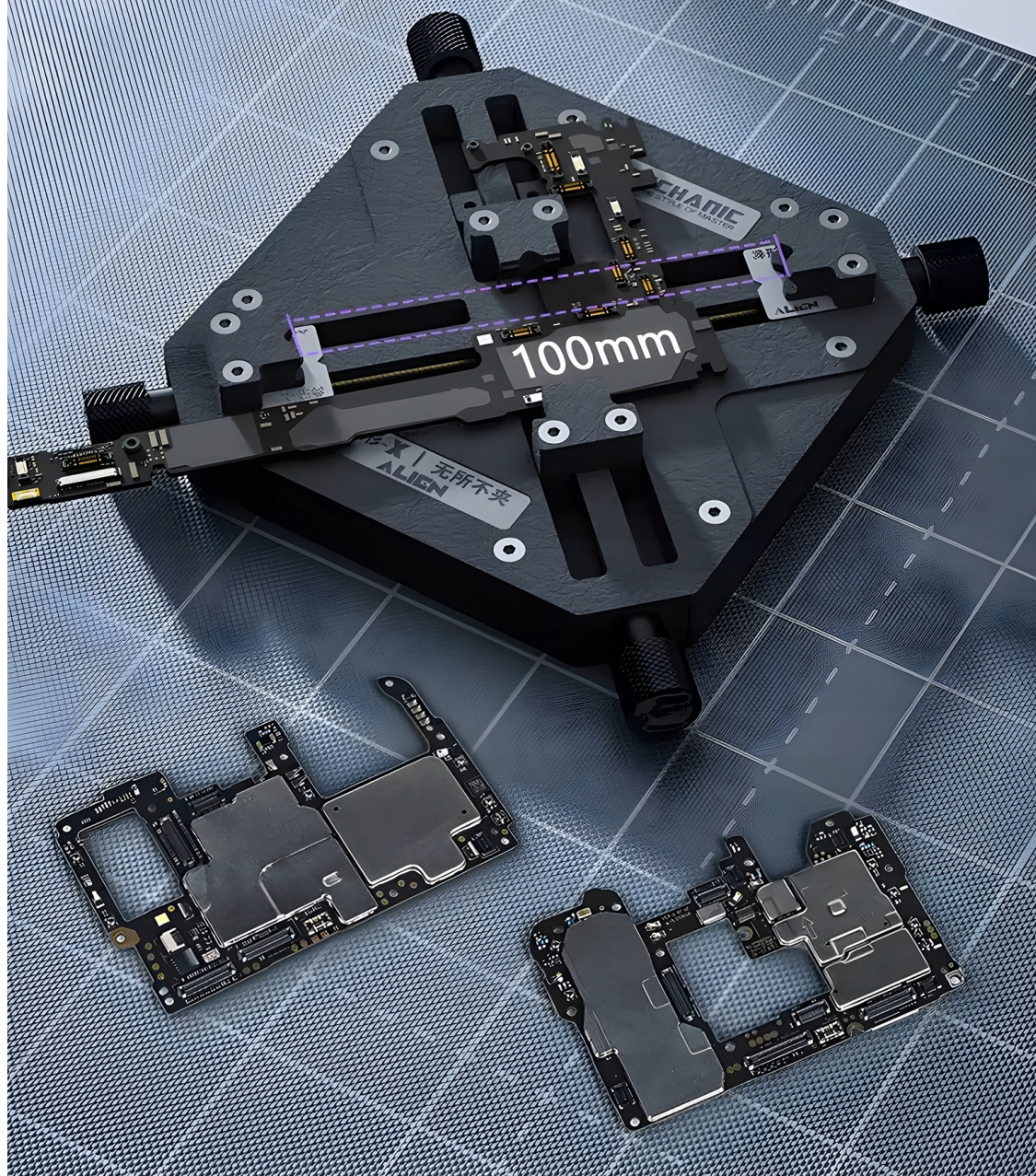



SELF TRUE COLOR

challenge all kinds of traditional/special-shaped motherboards
excellent performance, far ahead!

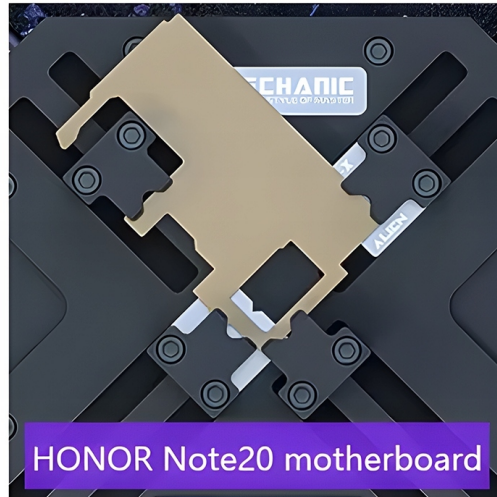

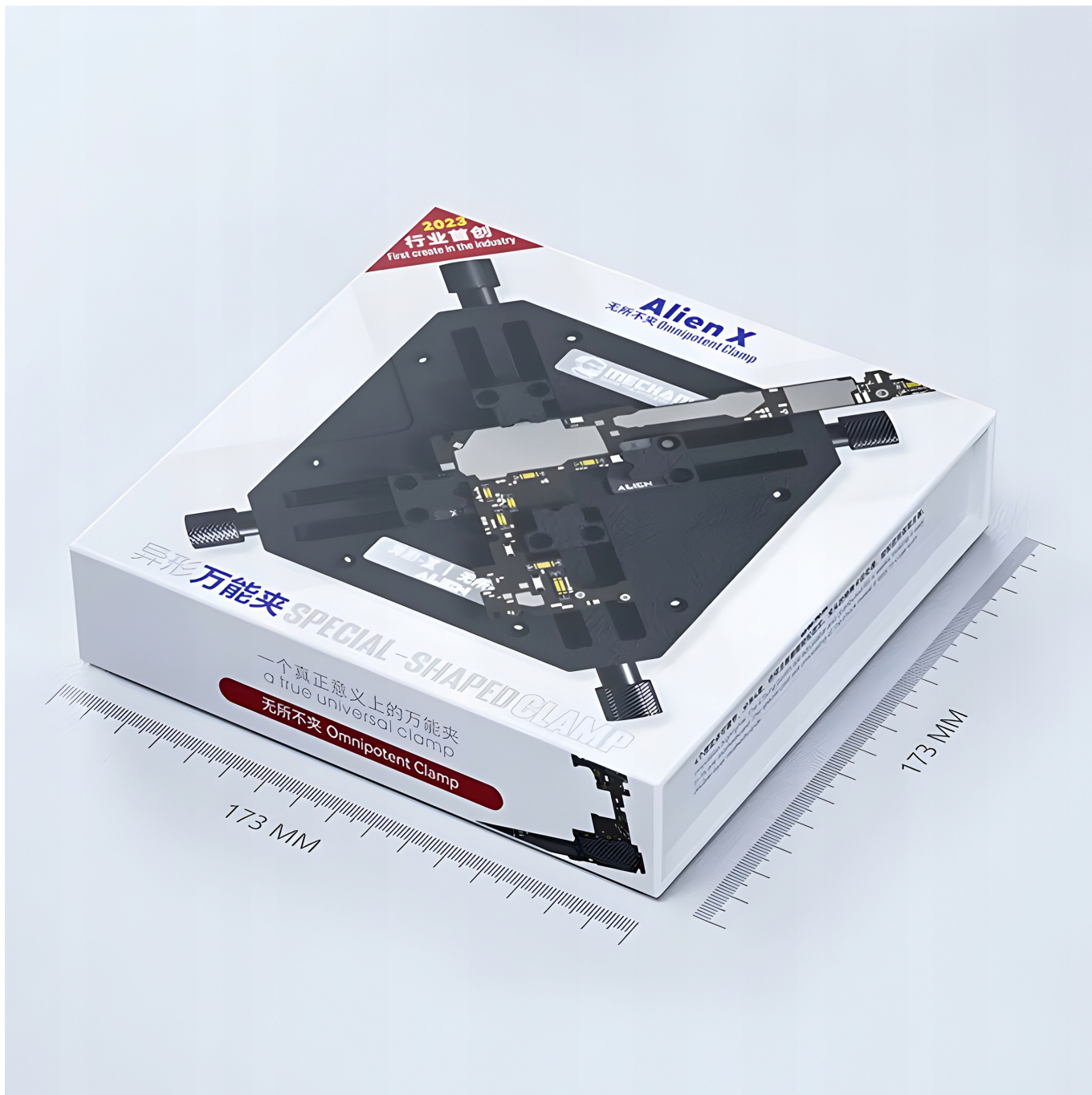

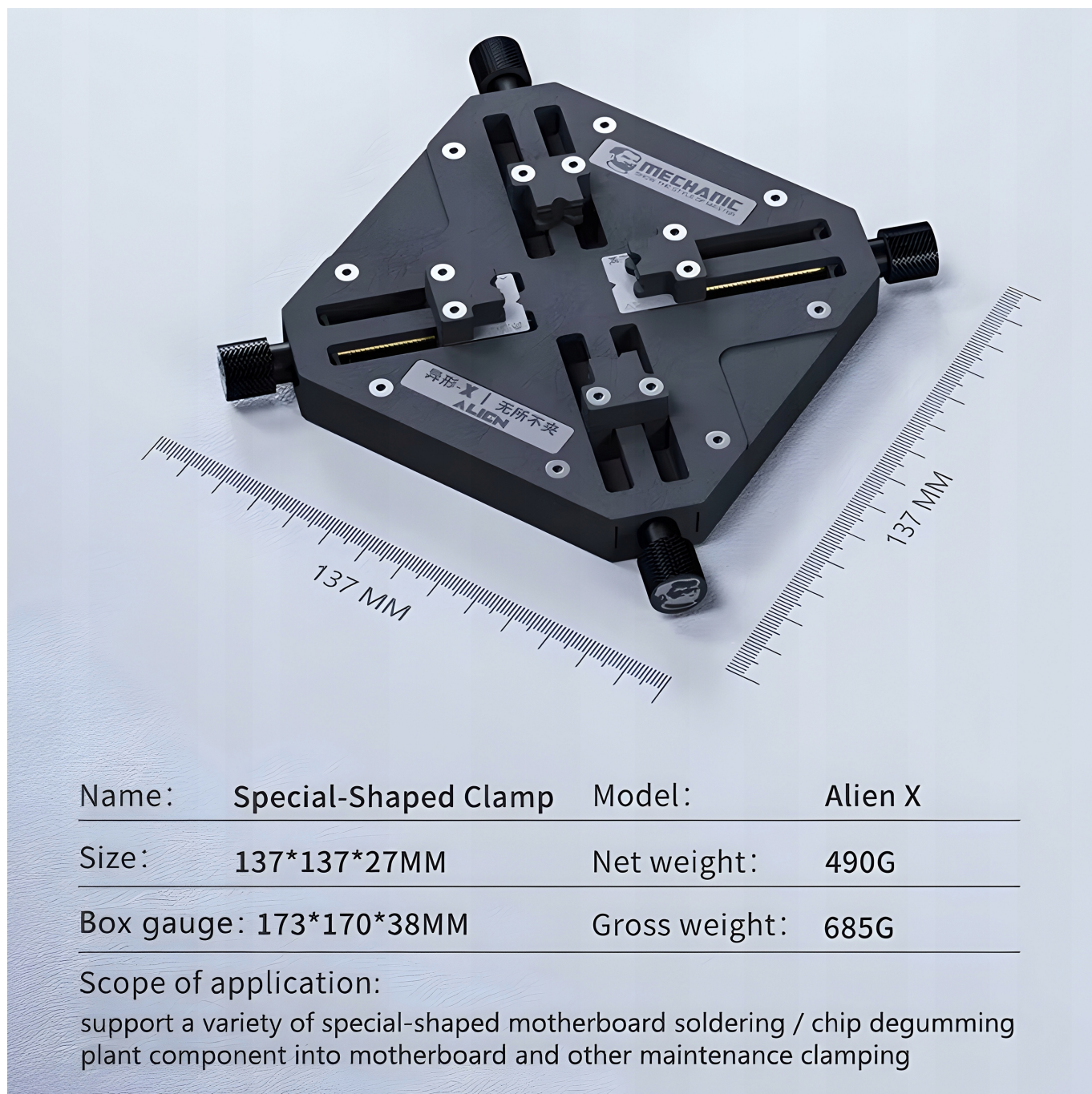

Name:	Special-Shaped Clamp	Model:	Alien X
Size:	137*137*27MM	Net weight:	490G
Box gauge:	173*170*38MM	Gross weight:	685G

Scope of application:

support a variety of special-shaped motherboard soldering / chip degumming
plant component into motherboard and other maintenance clamping

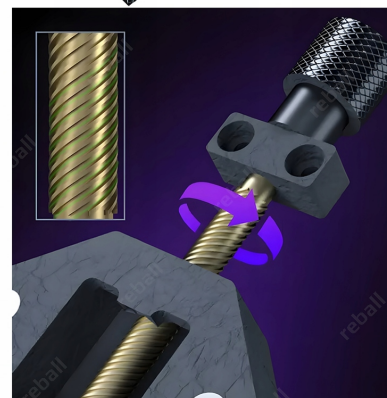
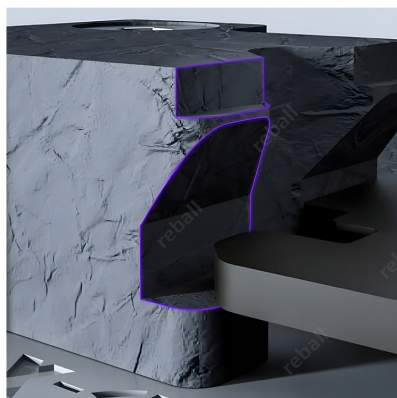
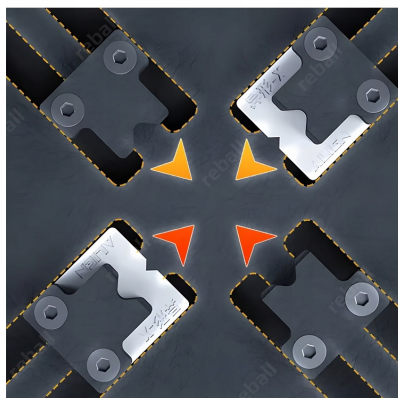
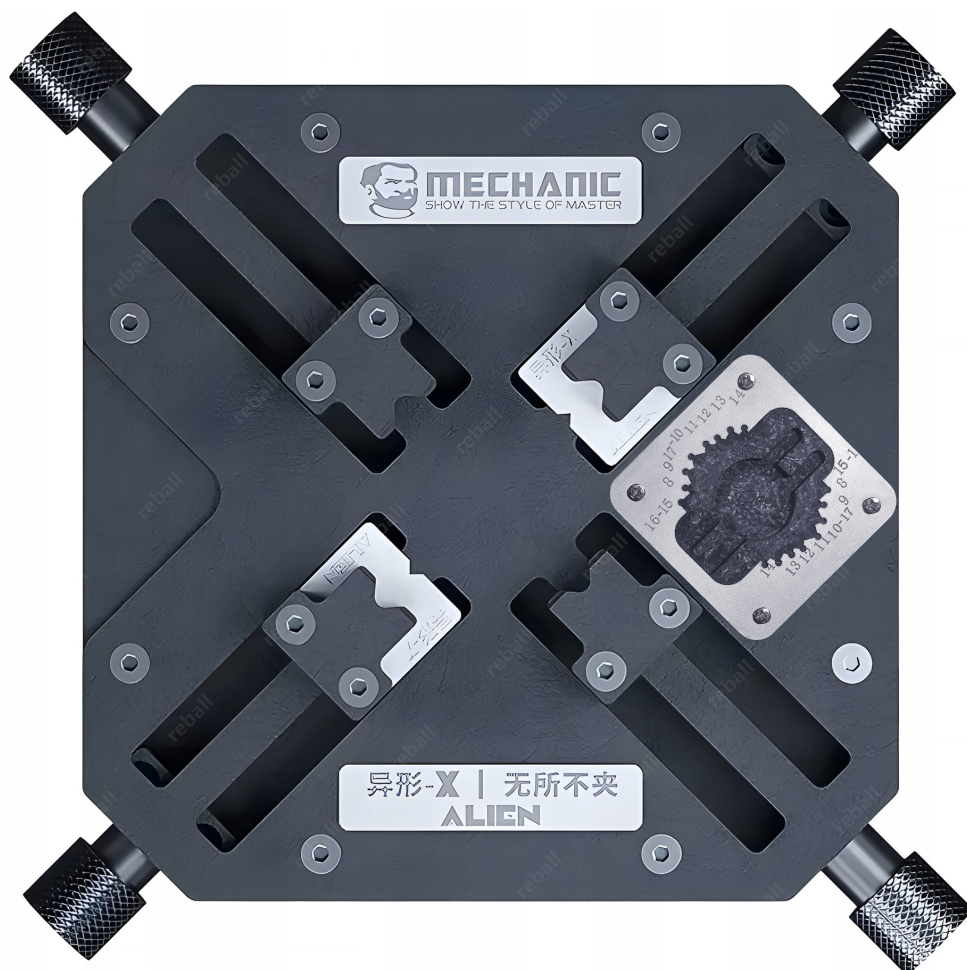

Potrzebujesz inne akcesoria lutownicze bądź serwisowe - sprawdź nasze pozostałe aukcje.