

Link do produktu: <https://serwisowe.pl/mata-silikonowa-do-napraw-budowy-dronow-izolacyjna-serwisowa-515x365mm-nieb-p-3333.html>

MATA SILIKONOWA DO NAPRAW BUDOWY DRONÓW IZOLACYJNA SERWISOWA 515x365mm NIEB

Cena brutto	54,99 zł
Cena netto	44,71 zł
Cena poprzednia	69,49 zł
Dostępność	Dostępny
Czas wysyłki	24 godziny
Numer katalogowy	XNWA0001533
Kod EAN	6949639144133

Opis produktu

NWA0001533

DUŻA SERWISOWA MATA SILIKONOWA, IZOLACYJNA DO SERWISOWANIA I NAPRAW DRONÓW 515x365mm

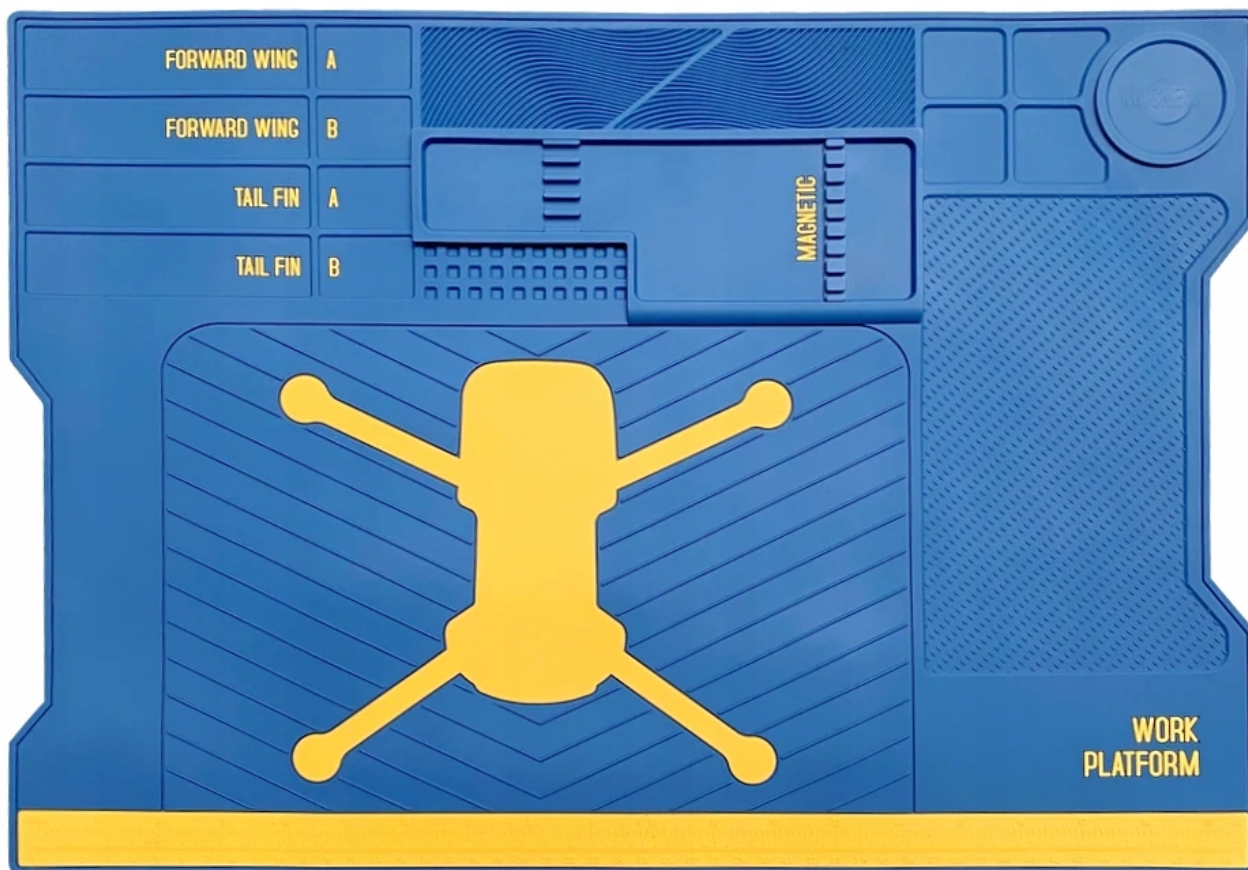

Wysokotemperaturowa mata silikonowa o wymiarach 515x365mm przeznaczona jest **do serwisowania i budowy dronów**.

Służy do **segregacji i unieruchomienia** części i elementów mechanicznych, elektronicznych, konstrukcyjnych, śrubek podczas naprawy i budowy dronów.

Wykonana jest z **silikonu o grubości 4,5mm odpornego na temperatury do 500°C**. Dzięki temu prace lutownicze i naprawcze można wykonywać bezpośrednio na płytce PCB umieszczonej na macie.



Antypoślizgowe właściwości silikonu pomagają podczas lutowania ponieważ przedmioty nie przesuują się.

Mata została wyposażona w **linijkę o długości 49cm**.

Posiada **wbudowane magnesy w różnych częściach** które zapobiegają zgubieniu śrubek jak i namagnesowują końcówki wkrętek.

Mata podzielona jest na wiele sekcji w którym można umieszczać elementy w sposób zorganizowany tj np. wg kolejności montażu i demontażu.

**Dane techniczne:**

- wymiary: 515x365mm
- odporność temperaturowa: do 500°C
- linijka: 59cm
- waga netto: 700g
- kolor: wielokolorowy (niebiesko-żółty)

Antypoślizgowa silikonowa mata jest łatwa do złożenia lub zwinięcia, super miękka, łatwa do przechowywania, łatwa do czyszczenia i można ją bezpośrednio spłukać wodą lub wodą z mydłem. Jej powierzchnia to zagęszczony żel krzemionkowy, antykorozyjny, nieprzywierający. Po wyschnięciu pasty lutowniczej/lutowia można ją łatwo oderwać.



Dzięki **dużej powierzchni** mata nadaje się również do lutowania podzespołów elektronicznych lub naprawy elektroniki i płytek drukowanych, takich jak telefony komórkowe, laptopy, komputery, zegarki, aparaty fotograficzne, inteligentne zabawki, okulary itp.

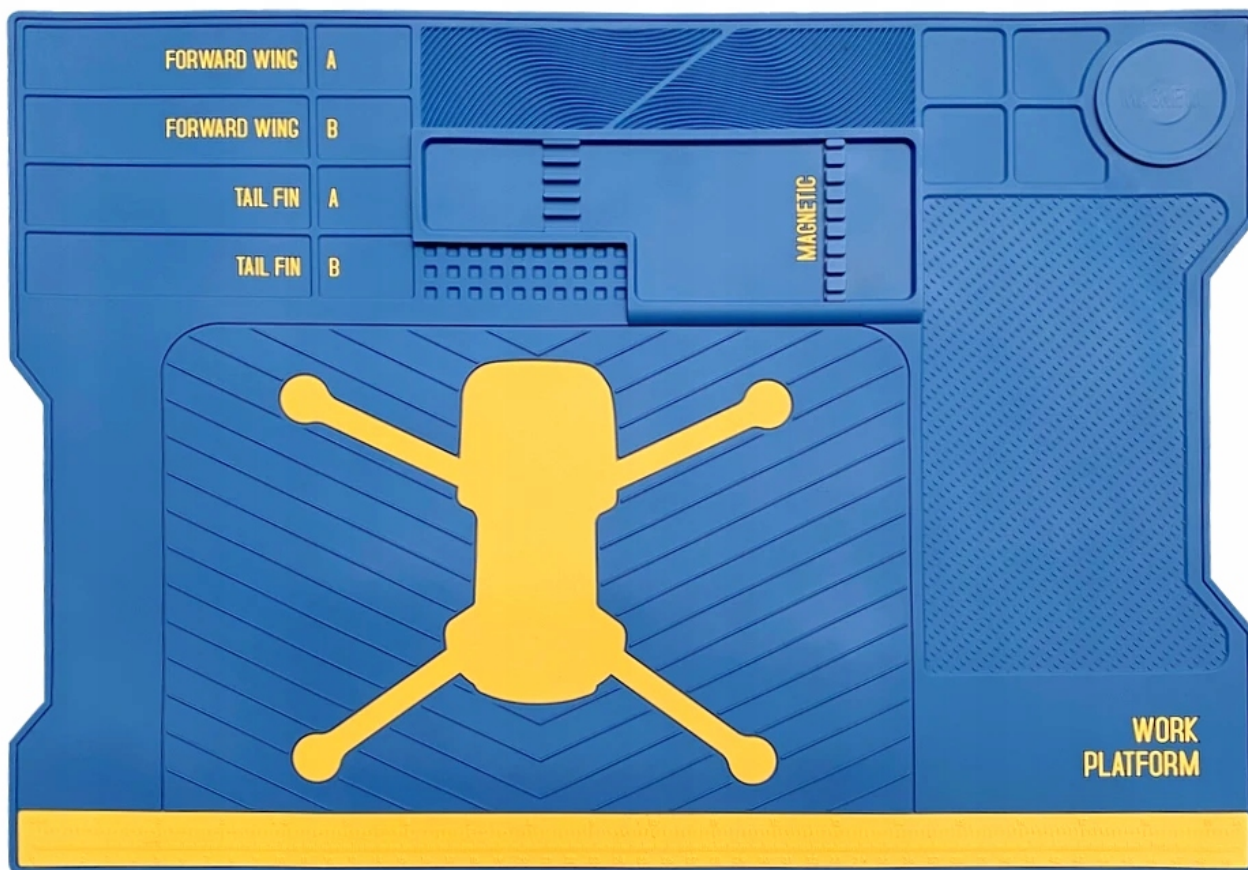









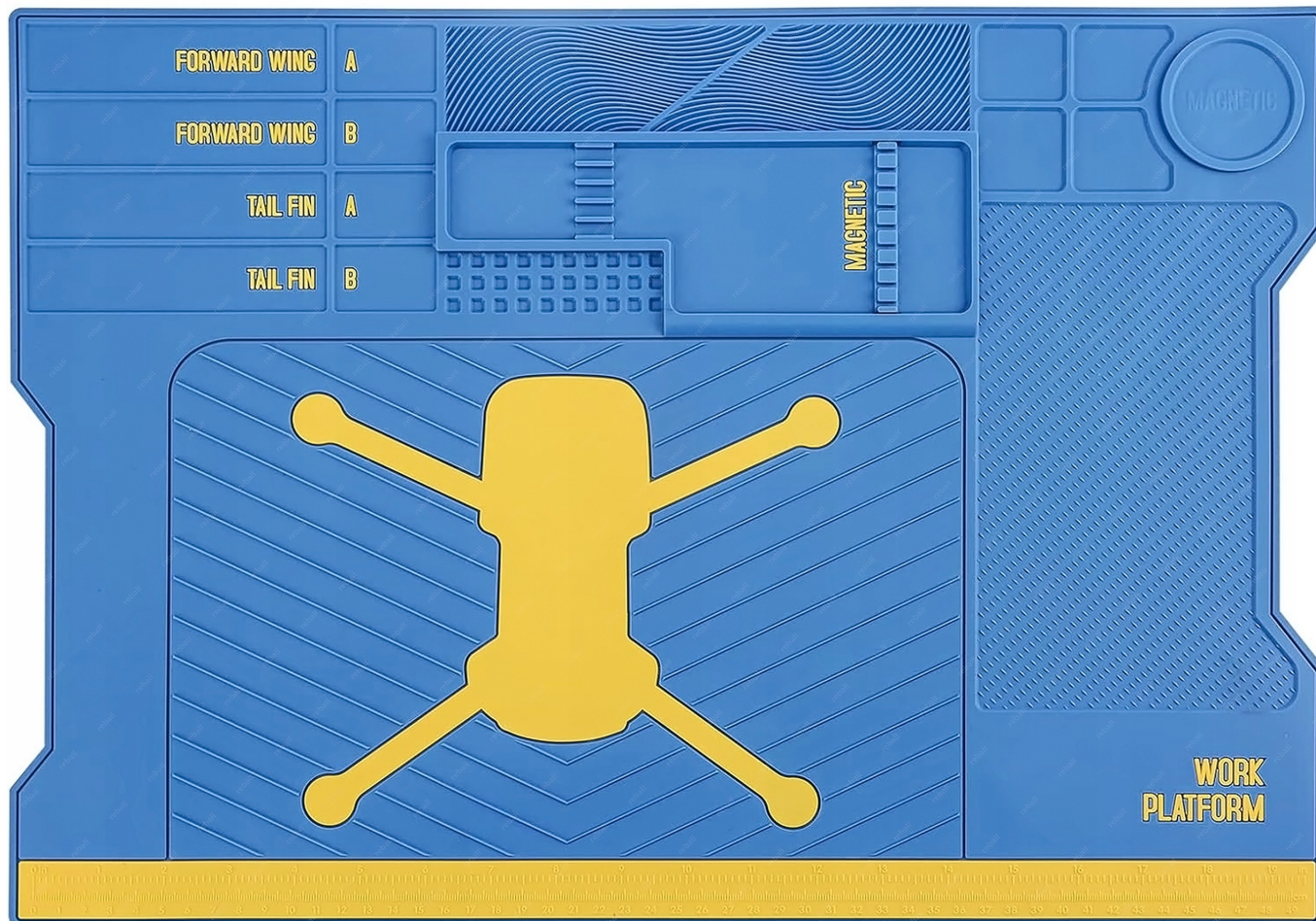

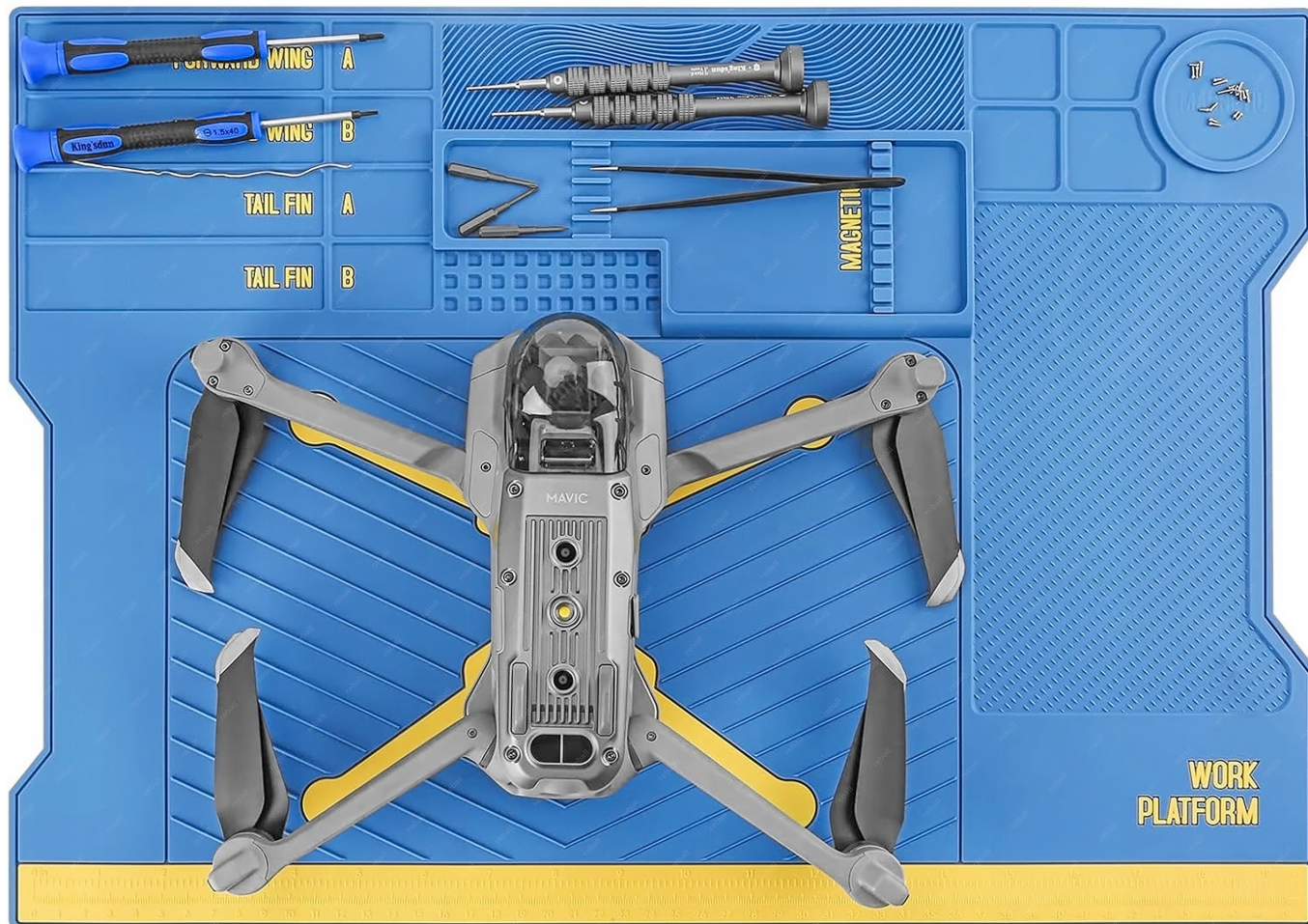



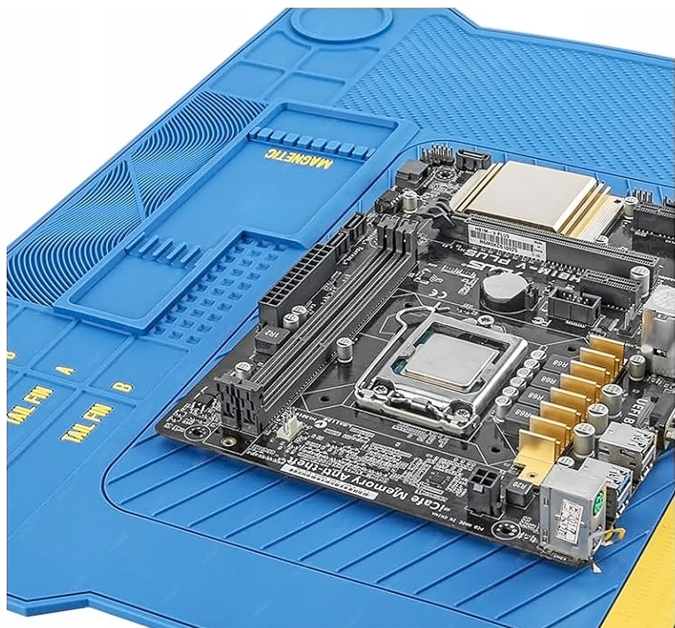





Drone Repair Mat

Heat resistance temperature 120-150°C

Multi-slot design

Makes classification and positioning more convenient

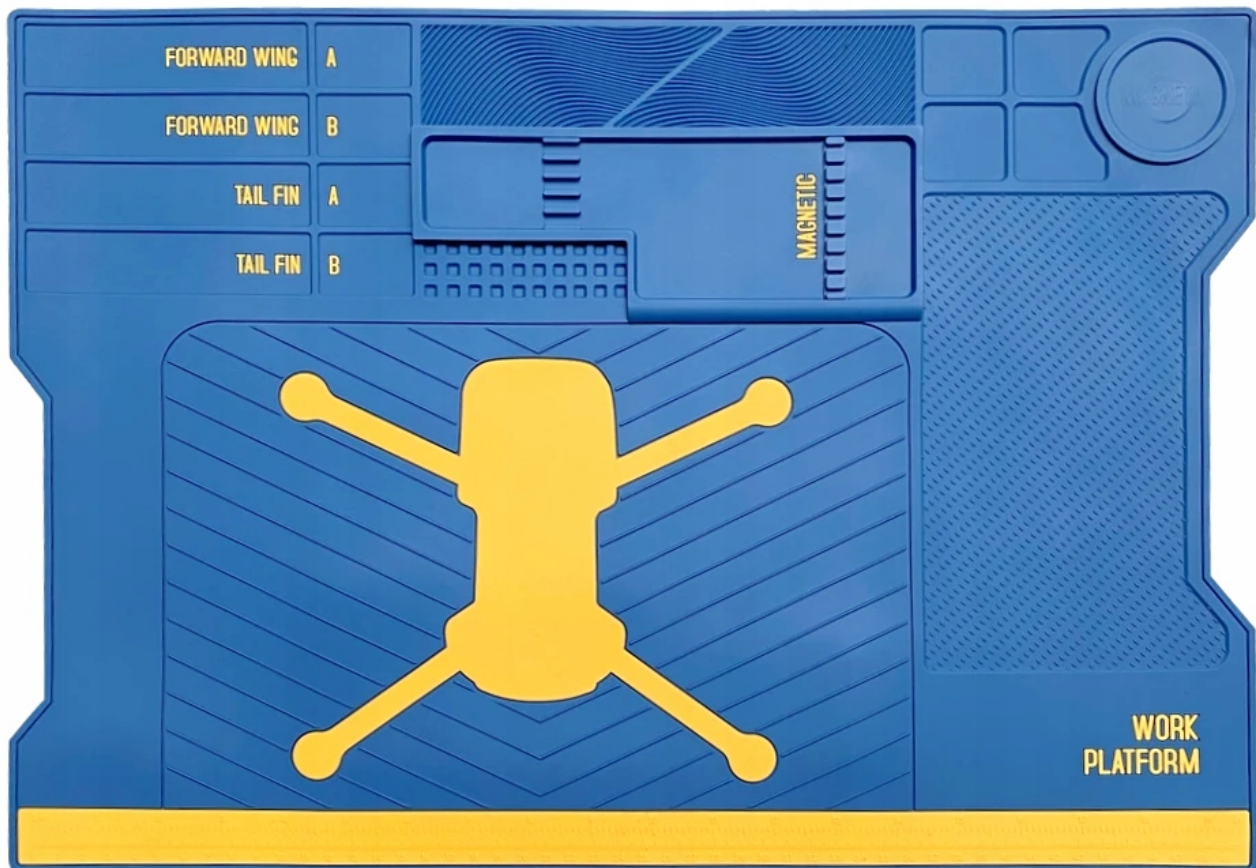

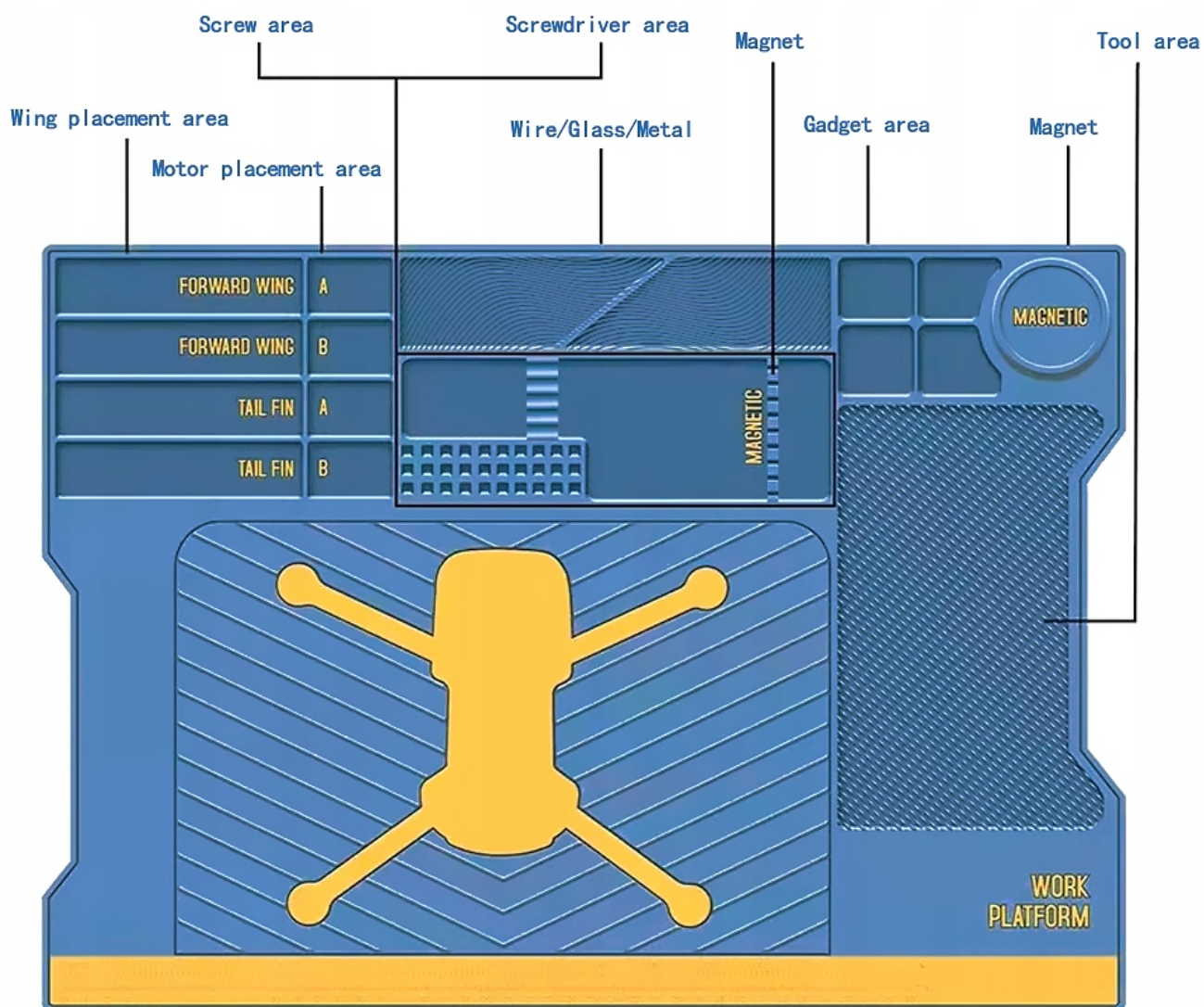

Potrzebujesz inne akcesoria lutownicze bądź serwisowe to sprawdź nasze pozostałe aukcje.